



加藤電機株式会社  
KATOH ELECTRICAL MACHINERY Co.,Ltd.

# 加藤電機スタンダード製品カタログ 2010

## 携帯電話用ヒンジ

Hingi for mobile phone



加藤電機スタンダード製品カタログ 2010

## 携帯電話用ヒンジ

Hingi for mobile phone

---

<b>301302-1</b>	2軸回転用タイプ .....	①
<b>301408-1</b>	回転用タイプ .....	①
<b>301343-1</b>	回転用タイプ .....	②
<b>300995-1</b>	回転用タイプ .....	②

## 携帯電話用ヒンジ Hinge for mobile phone

携帯電話やPDAなどの、液晶側とキーボード側を連結する部分に、最適なヒンジです。水平回転機構、並列2軸回転機構、複合機構など、要望に応じた開発、設計が可能です。

折りたたみ式の開閉機構、ワンプッシュ式の開閉機構、水平回転式の機構など、弊社の開発により生み出された製品が多数あります。

仕様関連：One Stop Type、Free Stop Type、2 Axis Type、Swing (Rotation) Type その他

### 301302-1 2軸回転用タイプ

#### 特徴

- 一体型2軸用
- 耐水仕様

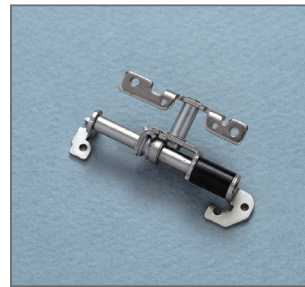

#### 動作仕様

- 液晶筐体の180度回転
- 通常開閉 90° クリック

#### 動作トルク (単品での仕様)

- 横回転トルク値：0.035 N・m
- 通常開閉脱出トルク値：0.15 N・m
- 通常開閉トルク値：0.025 N・m

#### 動作寿命

- 横回転180° 通常開閉165° 往復にて20万回以上

#### 注意事項

- 本製品のための1個使いを推奨します

### 301408-1 回転用タイプ

#### 特徴

- 分離型2軸用
- 小型化、薄型筐体に対応

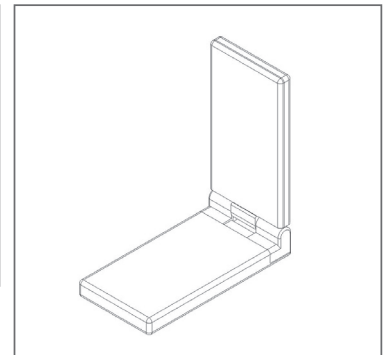
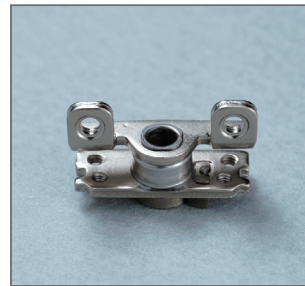

#### 動作仕様

- 液晶筐体の180度回転

#### 動作トルク (単品での仕様)

- 回転トルク値：0.125N・m

#### 動作寿命

- 180° 往復にて10万回以上

#### 注意事項

- 本製品のための1個使いを推奨します

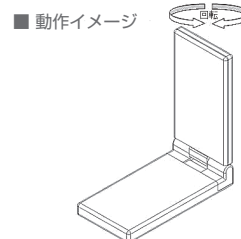

**301343-1** 回転用タイプ

特 徴

- ロック解除による自働回転式
- 薄型筐体に対応
- PDA等、横幅のある筐体向き

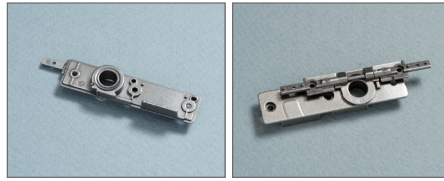

動作仕様

- 液晶筐体の180度回転

動作トルク  
(単品での仕様)

- 閉時OPEN方向トルク値：0.05 N・m
- 開時OPEN方向トルク値：0.015 N・m

動作寿命

- 180° 往復にて10万回以上

注意事項

- 本製品のための1個使いを推奨します

■動作イメージ

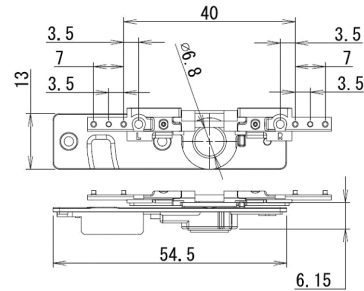

**300995-1** 回転用タイプ

特 徴

- 利用スタイルにより液晶画面の回転が可能
- 薄型スペースに対応
- PDA等、横幅のある筐体向き

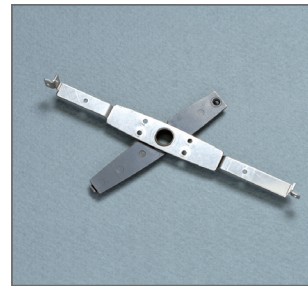

動作仕様

- A位置からB位置間はA方向への力が作用
- B位置からC位置間はフリーストップ領域
- C位置からD位置間はD方向への力が作用

動作トルク  
(単品での仕様)

- A→B方向トルク値：175N・mm
- B～C間、停止トルク値：40N・mm
- D→C方向トルク値：175N・mm

動作寿命

- AからDの往復にて5万回

注意事項

- 本製品のための1個使いを推奨します

■動作イメージ

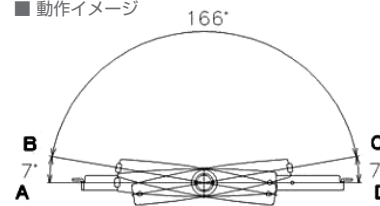



加藤電機株式会社

**KATOH** ELECTRICAL MACHINERY Co.,Ltd.

